

PRENOVLJEN GASILSKI INFORMACIJSKI SISTEM VULKAN (4)

***Predstavitev za administratorje
gasilskih zvez***

Dragica Lenarčič in Dušan Vižintin, Gasilska zveza Slovenije

3. in 5. februar 2025

- Prijava
- Vstopna stran
- Glavni meniji (moduli)
- Podmeniji
- Gumbi
- Delovna okna
- Nove funkcionalnosti







Prijava v sistem Vulkan

Uporabniško ime *

Podatek je obvezen
Geslo *

Podatek je obvezen
 Zapomni si me na tej napravi

 **PRIJAVA**  **POZABLJENO GESLO**

● Vstopna stran

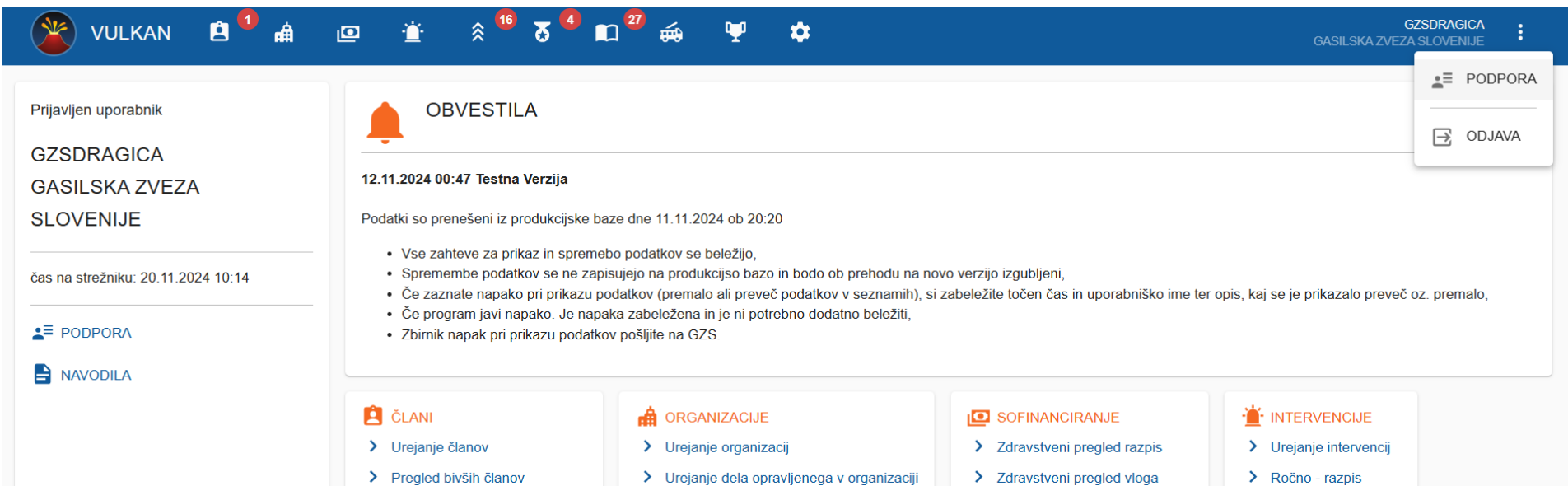

The screenshot shows the VULKAN web application interface. At the top, there is a navigation bar with the VULKAN logo and various icons. The main content area is divided into several sections:

- Left Sidebar:** Displays the user's login status ("Prijavljen uporabnik"), the organization name ("GZSDRAGICA GASILSKA ZVEZA SLOVENIJE"), the current date and time ("čas na strežniku: 20.11.2024 10:14"), and two menu items: "PODPORA" and "NAVODILA".
- OBVESTILA (Notifications):** A section with a bell icon, containing a notification dated "12.11.2024 00:47 Testna Verzija". The notification text states: "Podatki so prenešeni iz produkcijske baze dne 11.11.2024 ob 20:20" and lists four bullet points regarding data migration and error handling.
- Main Content Area:** A grid of four menu items, each with a sub-menu:
 - ČLANI:** Urejanje članov, Pregled bivših članov
 - ORGANIZACIJE:** Urejanje organizacij, Urejanje dela opravljenega v organizaciji
 - SOFINANCIRANJE:** Zdravstveni pregled razpis, Zdravstveni pregled vloga
 - INTERVENCIJE:** Urejanje intervencij, Ročno - razpis
- Right Sidebar:** A vertical menu with "PODPORA" and "ODJAVA" options.

Vsebina vstopne strani: Ime uporabnika, nivo organizacije, podpora, navodila, obvestila, seznam glavnih menijev in podmenijev

● Glavni meniji (moduli)

Naziv menija se prikaže ob postavitvi kurzorja (miške) na ikono.



Ikone predstavljajo glavne menije z opomnikom o čakajočih opravilih, ki se prikazujejo na prvi stani vsakega glavnega menija.

Seznam nepregledanih dokumentov

Status	Število dokumentov
> Poslano	1

Seznam nepregledanih predlogov za napredovanje

< NAZAJ

Id predloga	Status	Id člana	Priimek	Ime	Predlagatelj	Datum
 295305	Poslano reševalcu predloga	179255	BABNIK	ANA	PROSTOVOLJNO GASILSKO DRUŠTVO LJUBLJANA TRNOVO	18.10.2024
 295678	Poslano reševalcu predloga	137827	BERTONCELJ	PETER	PGD JEŽICA	05.11.2024

● Podmeniji

S klikom na glavni meni, se pod njim prikažejo podmeniji glede na dodeljene pravice uporabnika in vsebina.

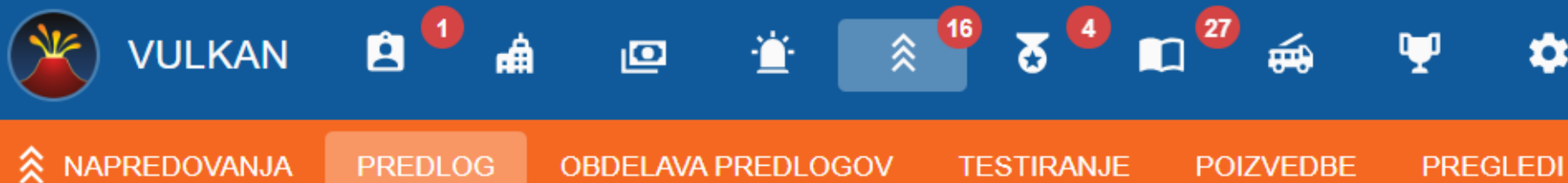

„POIZVEDBE“ omogočajo enako funkcionalnost kot poljubni pregledi v obstoječem Vulkanu.

„PREGLEDI“ omogočajo enako funkcionalnost kot prednastavljene obdelave v obstoječem Vulkanu.

● Gumbi (omogočajo različne funkcionalnosti)

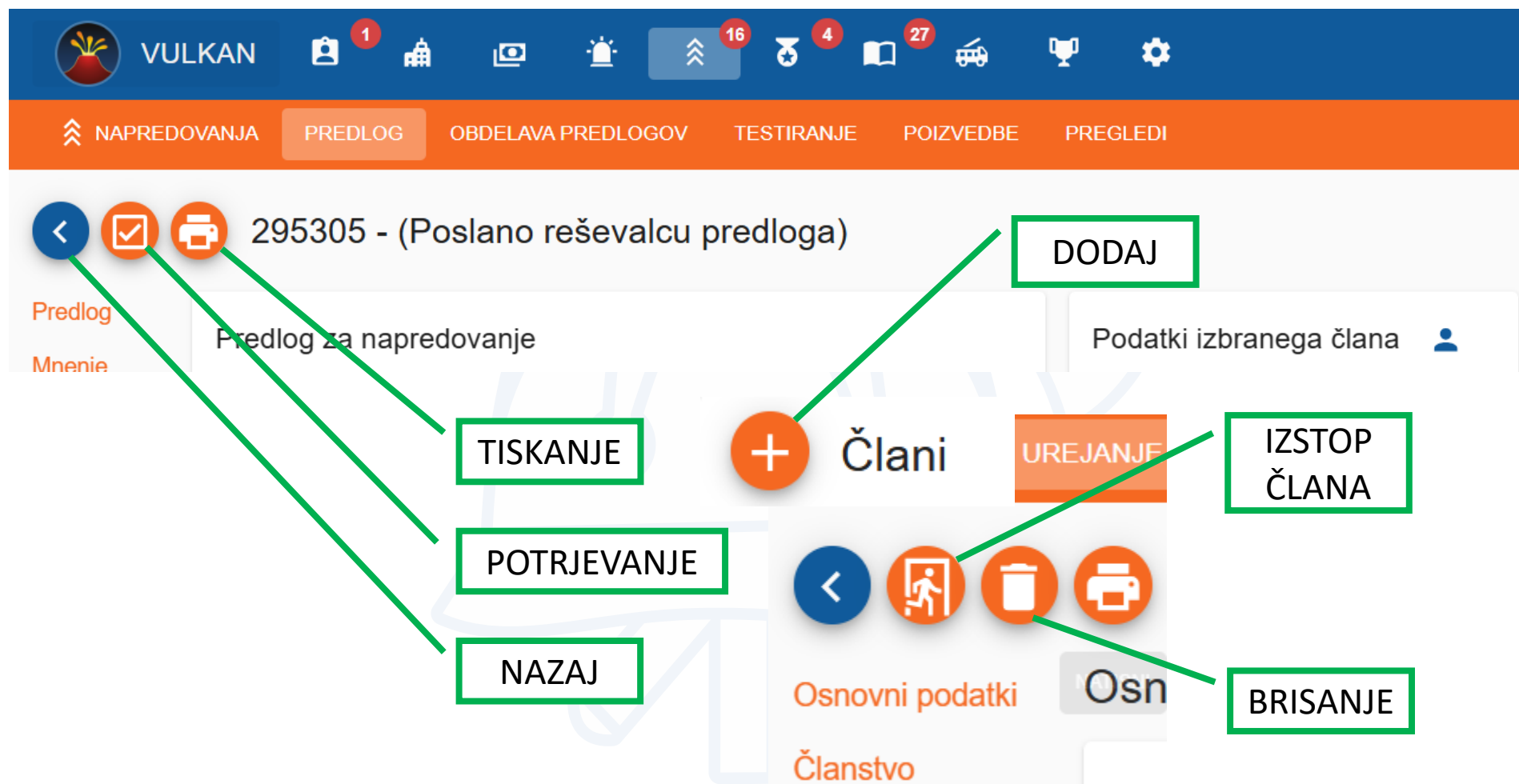

The screenshot shows the VULKAN application interface. At the top, there is a navigation bar with the 'VULKAN' logo and several icons, some with notification counts (1, 16, 4, 27). Below this is a secondary navigation bar with tabs: 'NAPREDOVANJA', 'PREDLOG' (highlighted), 'OBDELAVA PREDLOGOV', 'TESTIRANJE', 'POIZVEDBE', and 'PREGLEDI'. The main content area displays a proposal titled '295305 - (Poslano reševalcu predloga)'. Below the title, there are several callout boxes with green borders and lines pointing to specific UI elements:

- DODAJ**: Points to a blue plus icon in the 'Člani' section.
- IZSTOP ČLANA**: Points to an orange icon of a person walking out of a door.
- BRISANJE**: Points to an orange trash can icon.
- TISKANJE**: Points to an orange printer icon.
- POTRJEVANJE**: Points to an orange checkmark icon.
- NAZAJ**: Points to a blue back arrow icon.

Other visible UI elements include a 'UREJANJE' (Edit) button, a 'Podatki izbranega člana' (Selected member data) section, and a 'Članstvo' (Membership) section.

- Delovna okna (razdeljena so v tabele in se prilagajajo glede na količino podatkov in velikost monitorja)

Predlog

Mnenje

Rešitev

Statusi dokumenta

Članstvo v organizacijah

Gasilska organizacija	Vrsta člana	Status	Datum od	Datum do
LJUBLJANA - TRNOVO	Operativni gasilec	Aktivno		
IŠKA LOKA	Gasilec pripravnik	Aktivno		

Usposabljanje

Ni zapisov.

Operativna funkcija

Nivo	Organizacija	Funkcija	Status	Datum od	Datum do
Gasilsko društvo	LJUBLJANA - TRNOVO	Vodja oddelka - desetar	Neaktiven	29.10.2018	28.03.2023

Mnenje o odlikovanju

Dokument v posesti od	Dokument v posesti do	Uporabnik
18. 10. 2024	18. 10. 2024	ALEŠ BOJAN

Rešitev

Ugodno rešeno ▼

Datum rešitve

18. 10. 2024 📅

Utemeljitev

Mnenjedajalec

Organizacija

GASILSKA ZVEZA LJUBLJANA

Naslov

VOJKOVA CESTA 19

Pošta

1000 LJUBLJANA

Poveljnik

TINE JUVAN

Predsednik

ANŽE BITENC

- Nove funkcionalnosti
 - Člani:
 - ČLANARINA
 - DOKUMENTI (potrdila o šolski izobrazbi, zdravniška spričevala)
 - Sofinanciranje (nov meni – prej pri opremi)
 - RAČUNI OPREMA
 - Intervencije
 - VPOKLIC ENOT NA INTERVENCIJO IPS
 - PRIJAVA NA INTERVENCIJO IPS
 - POROČILO IPS
 - CENIK GASILSKIH STORITEV
 - Usposabljanja
 - Dodajanje drugih sodelujočih organizacij (enako kot pri tekmovanjih)
 - Razporejanje tečajnikov, ki niso dokončali temeljnega tečaja
 - IZPIS ODLOČB (tečaji, priznani tečaji)
 - Vpis dela (ure) tečajnikom, predavateljem in inštruktorjem
 - Vaje na regijskih poligonih
 - ORGANIZACIJA VAJE – RAZPISUJE NIVO REGIJA
 - PRIJAVA – NIVO PGD, GZ
 - KOLEDAR – PREGLED ZASEDENOSTI

● Spremembe

● Vsi meniji

- Ločena iskalna forma in delovna okna
- Pri predlogih/prijavah je povezava na podatke o članu

Podatki izbranega člana



● Organizacija

- DELO – prej pri članu

● Usposabljanje

● Urnik

- lažje razporejanje predavateljev (ura, predmet, dan)
- vnos predavatelja tudi neposredno v urniku

● Nova funkcionalnost

● Oprema

● MNENJE O USTREZNOSTI PODVOZJA

- vloga, izdaja soglasja k podvozju in mnenja za sofinanciranje, soglasje regijskega poveljnika

● PREGLEDI GASILSKIH VOZIL

- Vloga proizvajalca vozila za izvedbo pregleda, izvajanje pregledov, prenos fotografij vozila, evidence o izvedenih pregledih, zahtevke za izdajo računa za finančno službo.
- Avtomatski vpis gasilskega vozila v osnovna sredstva PGD
- Prenos podatkov v aplikacijo GEŠP za potrebe obdelave vlog za sofinanciranje GZO (pri vlogah več ne bo potrebno tiskanje obrazca 4b, soglasja k podvozju, mnenja za sofinanciranje, soglasja regijskega poveljnika in zapisnika o pregledu vozila)

● GASILSKA OPREMA IN TEHNIKA

- označevanje opreme s črtnimi kodami
- vodenje evidenc o uporabi opreme

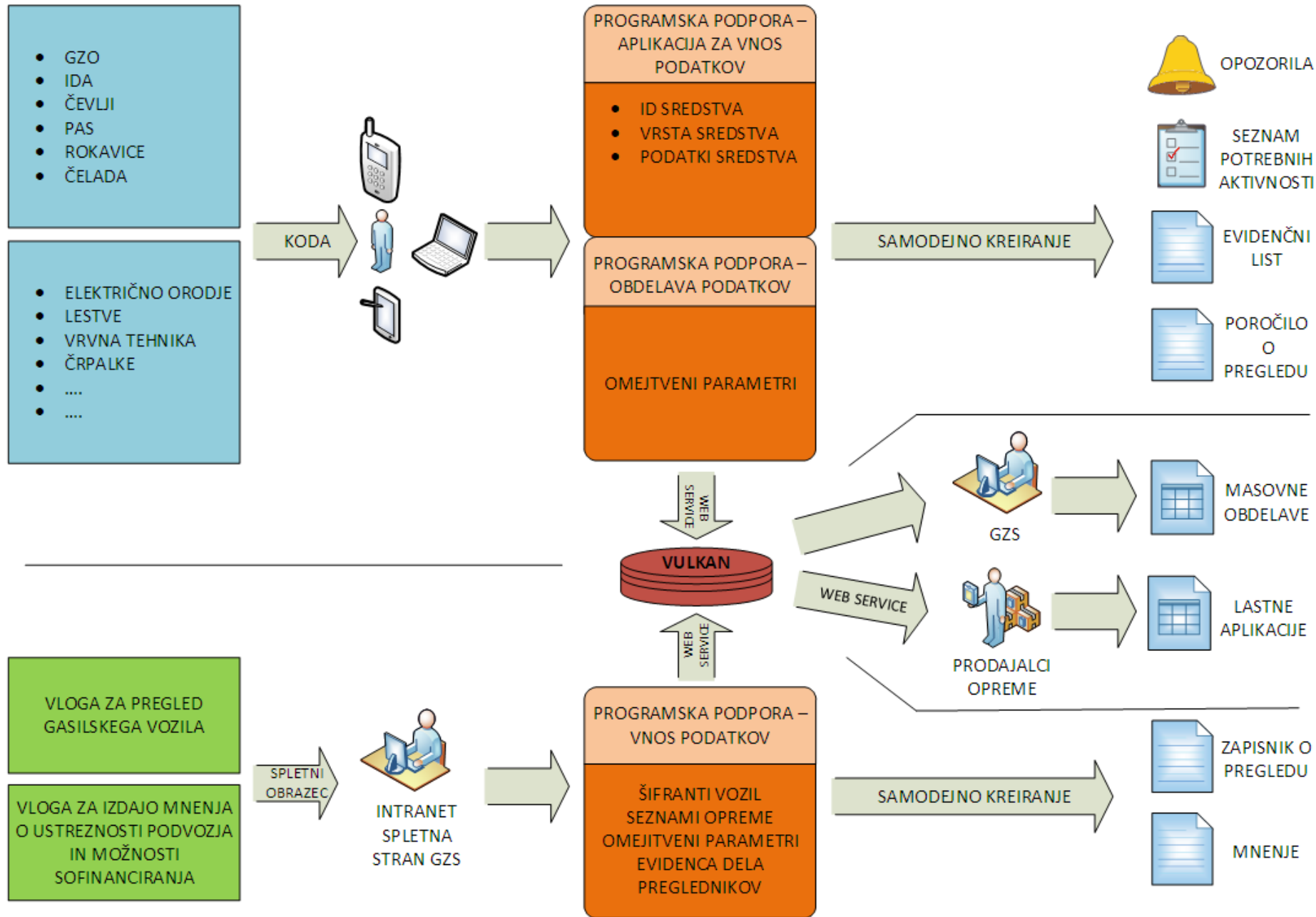

PROCES IZDAJE MNENJ IN PREGLEDA GASILSKEGA VOZILA

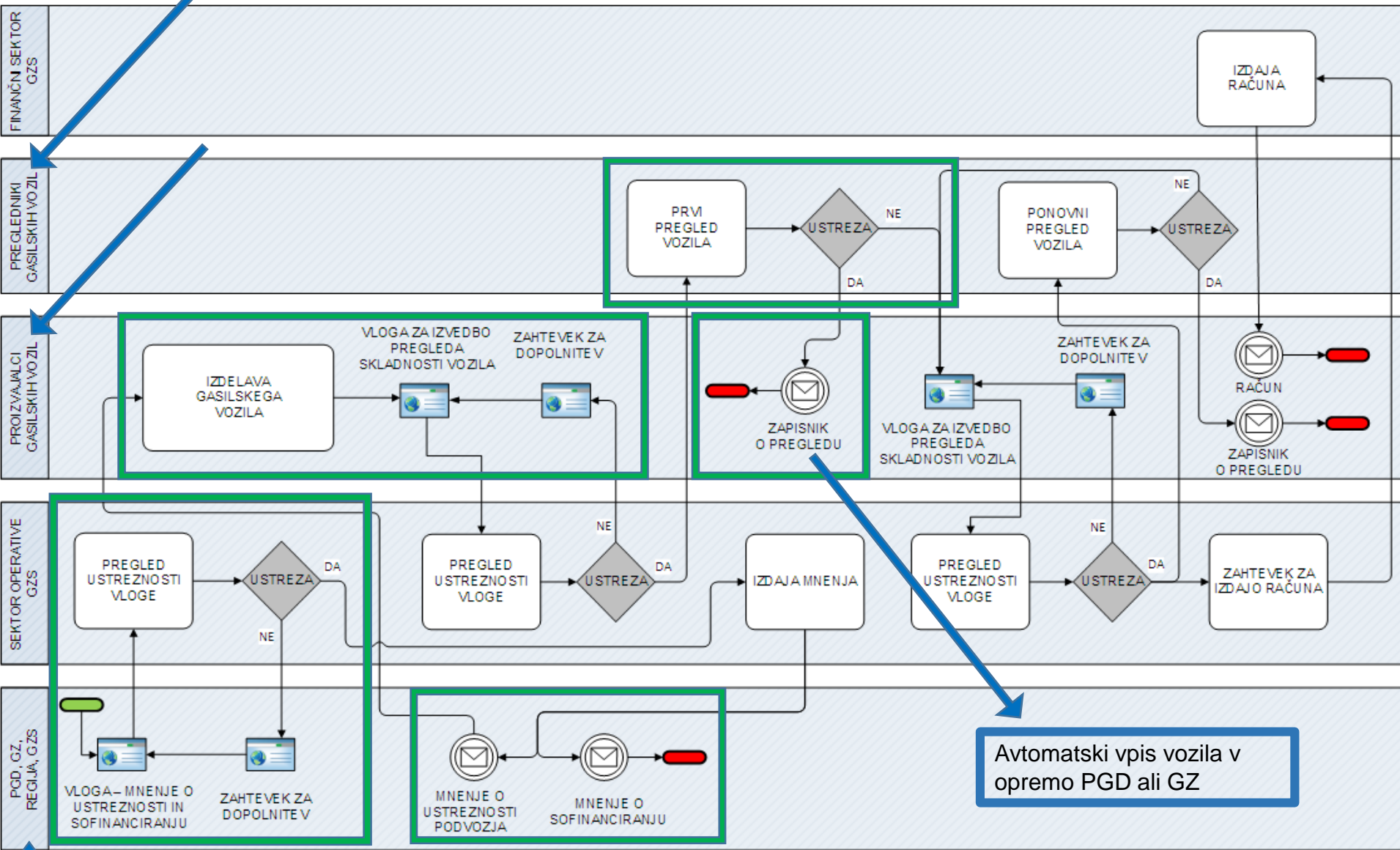

 ZAČETEK PROCESA

 DOKUMENT V FIZIČNI ALI E-OBLIKI

 KONEC PROCESA

TISKANJE DOKUMENTOV JE OMOGOČENO NI PA VEČ OBVEZNO oz. POTREBNO

PROIZVAJALCI GASILSKIH VOZIL IMAJO DOSTOP DO SOGLASJA O USTREZNOSTI PODVOZJA

PROIZVAJALCI GASILSKIH VOZIL IMAJO DOSTOP DO ZAPISNIKA O PREGLEDU VOZILA
IN SI GA TISKAJO SAMI (pdf)

Dodajanje nove vloge

Tip gasilskega vozila *

8 - GVC-1 ✕

Znamka *

SCANIA

Komercialna oznaka vozila *

P360B4X4HZ

Leto izdelave podvozja *

2022

Kategorija in vrsta vozila *

Enojna kabina + šasija ▼ ✕

Število sedežev (vključno z vozniškim) *

2

Največja tehnična dovoljena masa vozila [kg] *

21000

Masa vozila [kg] *

7973

Dolžina vozila [mm] *

7310

Sirina vozila [mm] *

2490

Višina vozila [mm] *

3083

Medosje [mm] *

3650

TEHNIČNI PODATKI

Ali so zadaj dvojna kolesa

Da

Nazivna moč motorja [kW]

265

Barva vozila

RAL 3000

Pogon

4x4

Ali obstaja odgon za črpalke

Da

Dovoljena moč na odgonu [kW]

110

Ali je odgon možno uporabljati trajno

Da

 UREDI

PODATKI ZA MNENJE O SOFINANCIRANJU

Obstoječi vozni park

Tip vozila	Letnik / starost vozila	Ostaja v operativni uporabi
GV-1	2018 / 5	Ne
GVC-1	2018 / 5	Da
GVC-2	2018 / 5	Ne
GVC-3	2018 / 5	Da
GVC-3	2018 / 5	Da
VGv	2018 / 5	Ne
GVL-1	2018 / 5	Da
GVL-1	2018 / 5	Da
GVL-2	2018 / 5	Da
GVL-2	2018 / 5	Da
GTV	2018 / 5	Da
GTV	2018 / 5	Da
GVK	2018 / 5	Da



✓ SHRANI

✗ PREKLIČI

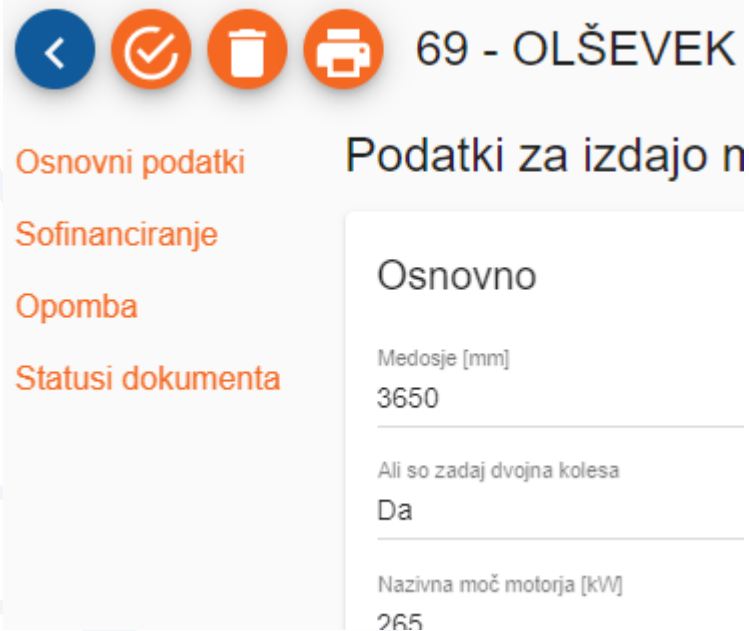
NAVIGACIJA VLOGE
(nazaj, potrdi, izbriši, natisni)







69 - OLŠEVEK

[Osnovni podatki](#)
[Sofinanciranje](#)
[Opomba](#)
[Statusi dokumenta](#)

Podatki za izdajo n

Osnovno

Medosje [mm]
3650

Ali so zadaj dvojna kolesa
Da

Nazivna moč motorja [kW]
265



OPREMA MNENJE O USTREZNOSTI PODVOZJA

Mnenje o ustreznosti podvozja

Id

Številka

1 - 20 od 37

Id	Tip vozila	Znamka	Številka	Status	Opomba	Status sofinanciranja	Status soglasja poveljnika	Organizacija	Datum
50	GVC-1	MAN	DV-M102/2021	Prvi pregled vozila				OLŠEVEK	31.03.2023
49	GVC-1	RENAULT	DV-M10/2022	Prvi pregled vozila				OLŠEVEK	31.03.2023
48	GVC-1	VW	DV-M112/2022	Prvi pregled vozila				OLŠEVEK	31.03.2023
								OLŠEVEK	31.03.2023
								OLŠEVEK	30.03.2023
						Izdano	Izdano	OLŠEVEK	30.03.2023
								OLŠEVEK	30.03.2023
								OLŠEVEK	30.03.2023
								OLŠEVEK	30.03.2023
								OLŠEVEK	30.03.2023
								OLŠEVEK	30.03.2023
								OLŠEVEK	30.03.2023
								OLŠEVEK	30.03.2023
								OLŠEVEK	30.03.2023
							Poslano v reševanje	OLŠEVEK	30.03.2023
								OLŠEVEK	30.03.2023
								OLŠEVEK	30.03.2023
33	GVM-1	VW	DV-M10/2023	Prvi pregled vozila				OLŠEVEK	30.03.2023
32	GVZ-1	CITROEN	DV-M1/2023	Zaključeno				KOKRA	26.03.2023
31	GVC-2	SCANIA	6666	Zaključeno	PROSIM ZA PREDNOSTNO OBDELAVO	Poslano v reševanje		OLŠEVEK	26.03.2023

1 - 20 od 37

- ID POSTOPKA
- TIP VOZILA
- ZNAMKA VOZILA
- ŠTEVILKA SOGLASJA
- STATUS POSTOPKA
- OPOMBA
- STATUS MNENJA O SOFINANCIRANJU
- STATUS SOGLASJA REGIJSKEGA POVELJNIKA
- ORGANIZACIJA
- DATUM

Izdelana je informacijska podpora za označbo gasilske zaščitne opreme in tehnike na način, ki s pomočjo mobilnega telefona ali tabličnega računalnika omogoča prepoznavo posameznega kosa opreme ali tehnike. Izdelan je vnos podatkov o njeni uporabi.

Aplikativni del omogoča primerjavo uporabe opreme z mejnimi pogoji uporabe, predpisanimi z zakonodajo ali navodili proizvajalca in na osnovi tega avtomatsko kreiranje obvestil o potrebnih dejanjih ter seznamov za potrebe načrtovanja vzdrževanja, servisiranja, testiranja in načrtovanja.

PGD KOROŠKA VAS



10000001

GVC-1 / LJ^{EB}EB-221

OPREMA IN TEHNIKA
gasilske enote

GASILSKA ZVEZA SLOVENIJE



10000001

GZO PN RANGER 2.0.

GASILSKA ZAŠČITNA OPREMA
prodajalci gasilske zaščitne opreme
(2 primera)

GASILSKA ZVEZA SLOVENIJE



10000001

GZO PN RANGER 2.0.





**PO VNOSU ČRTNIH KOD V VULKAN 4
SO NJIHOVE PODATKOVNE STRUKTURE TAKOJ DOSTOPNE
ZA OBDELAVO V MOBILNI APLIKACIJI**

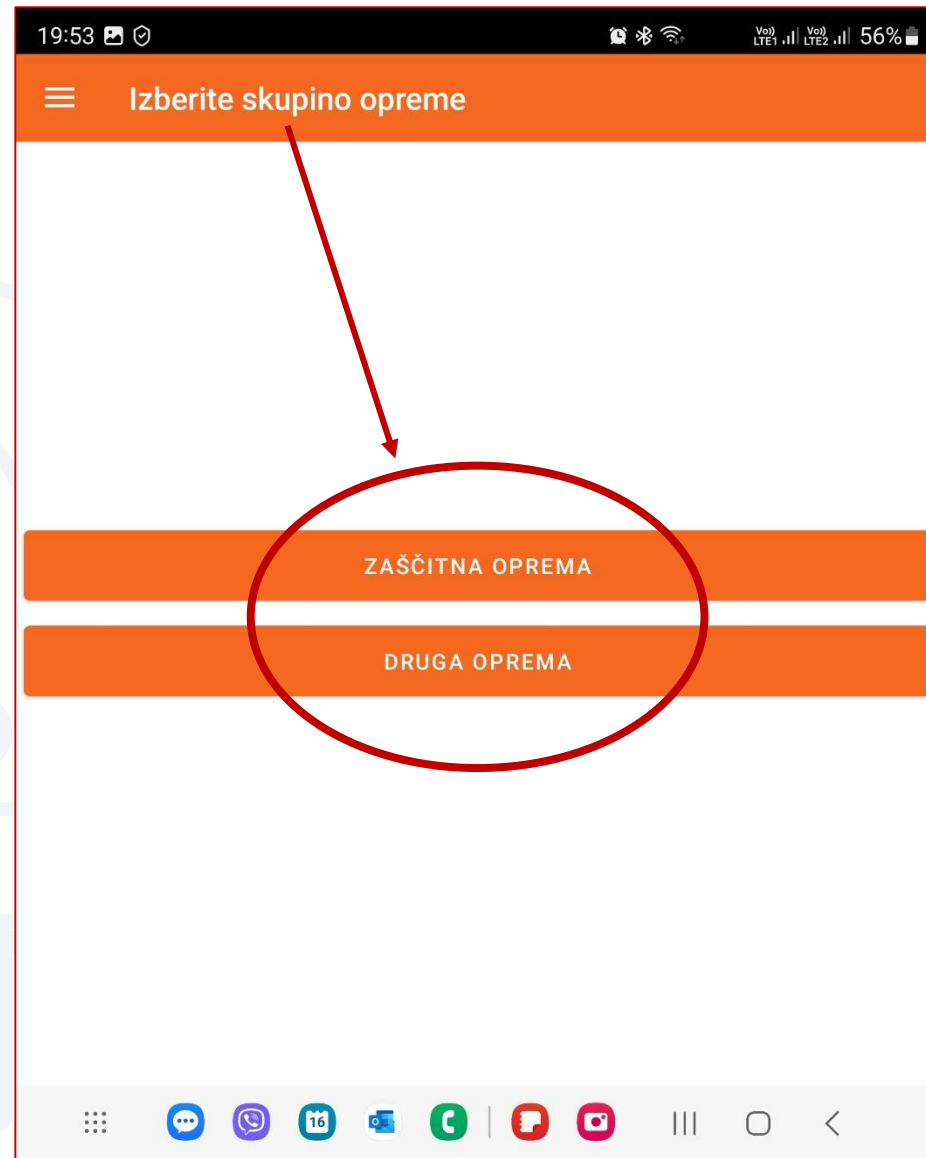
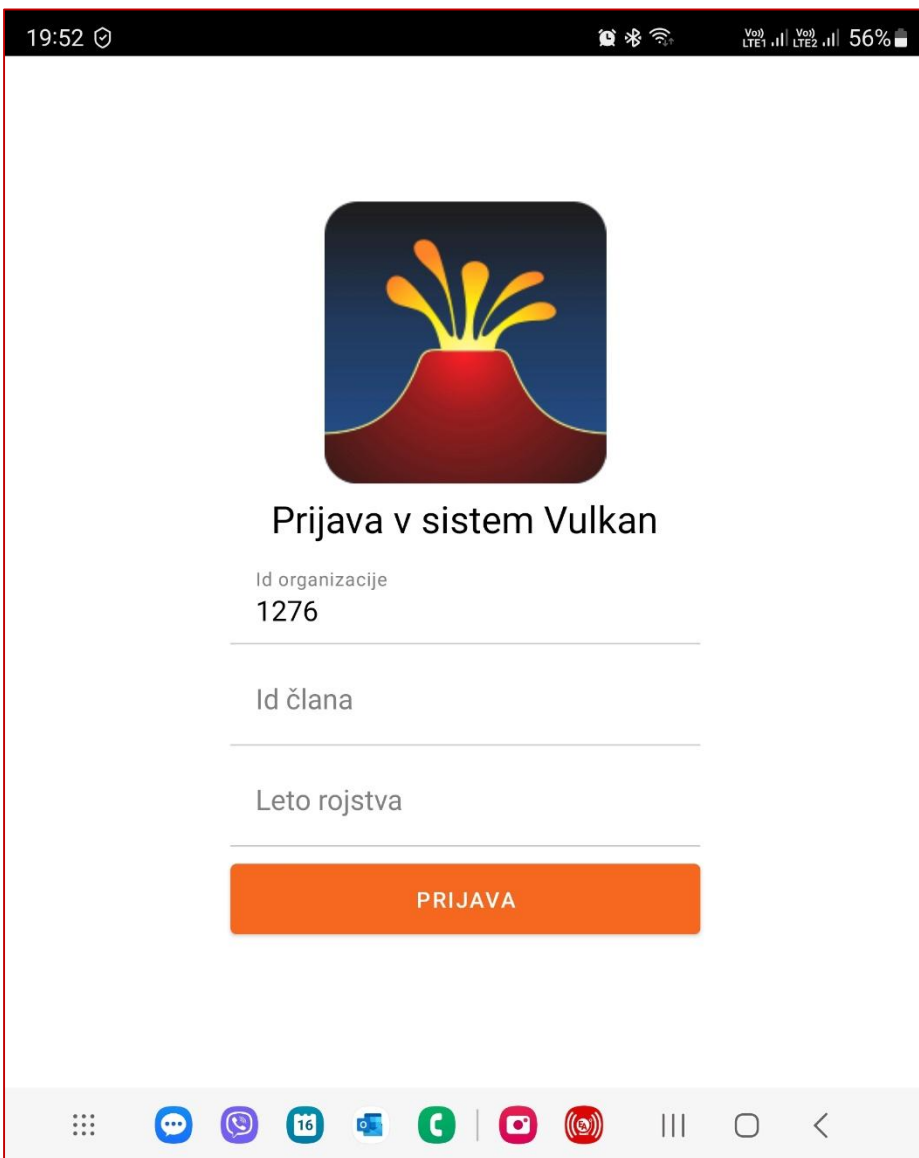

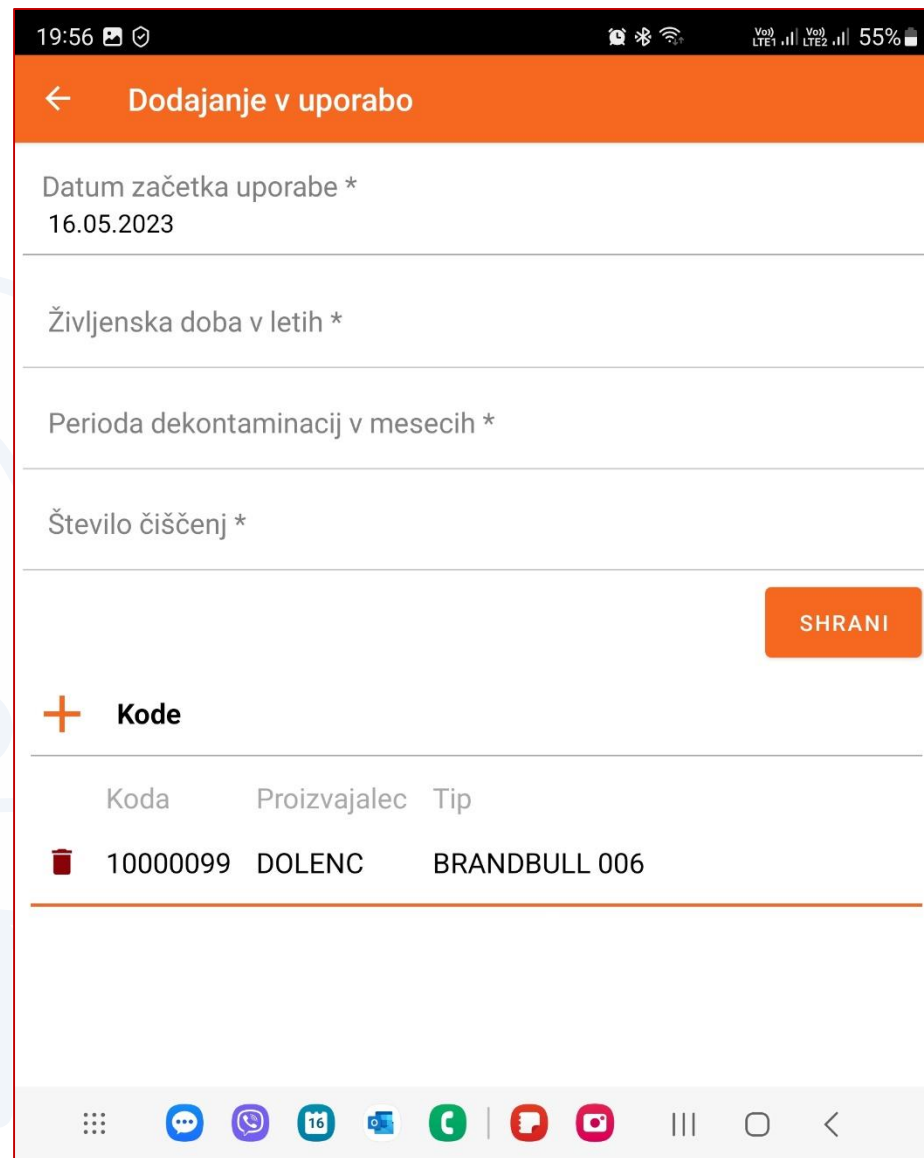
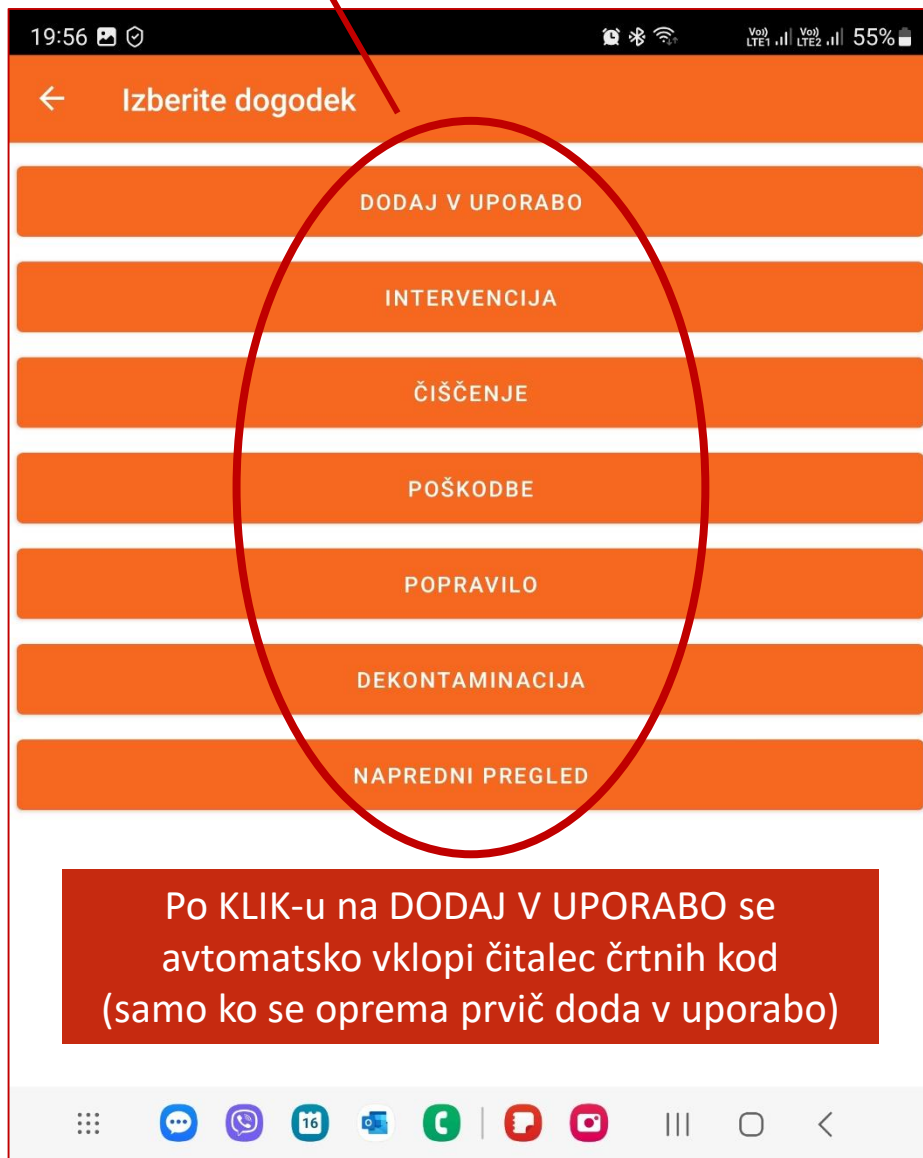

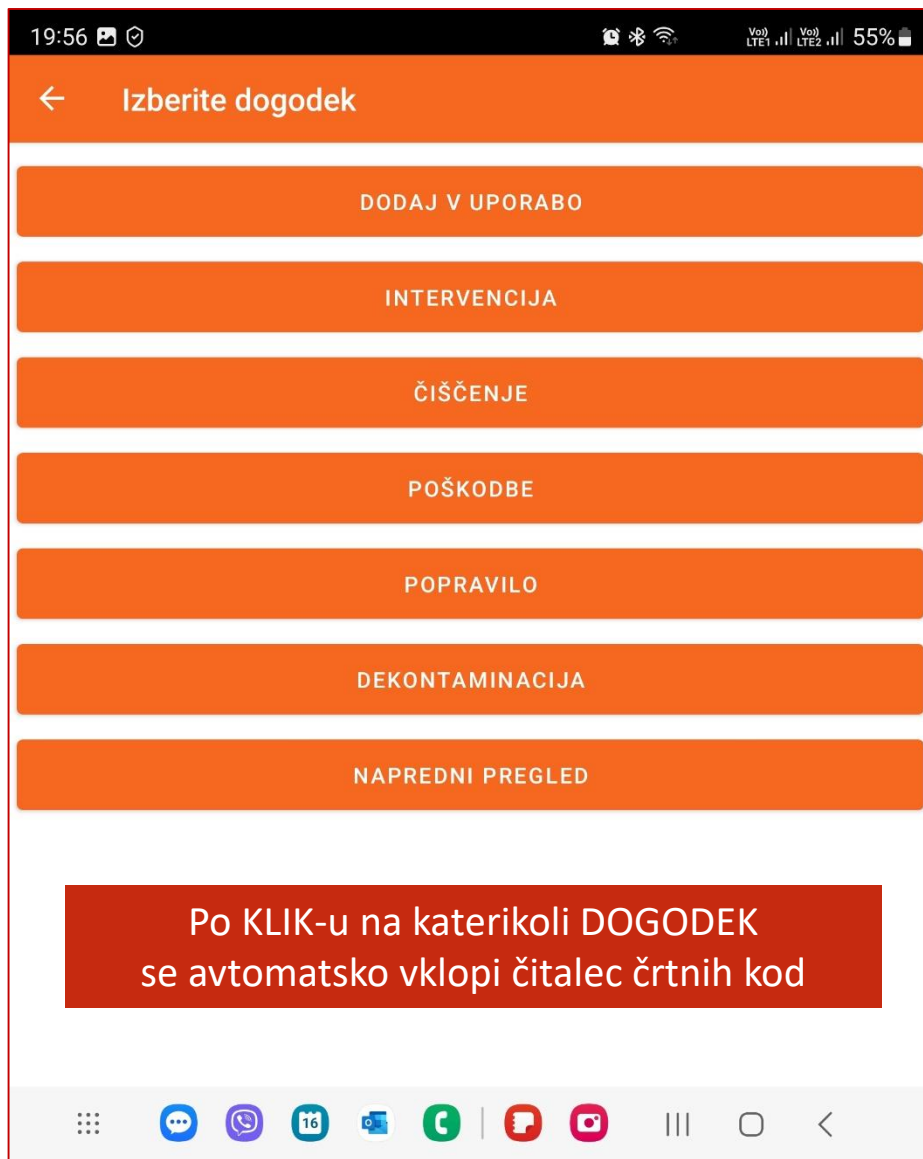

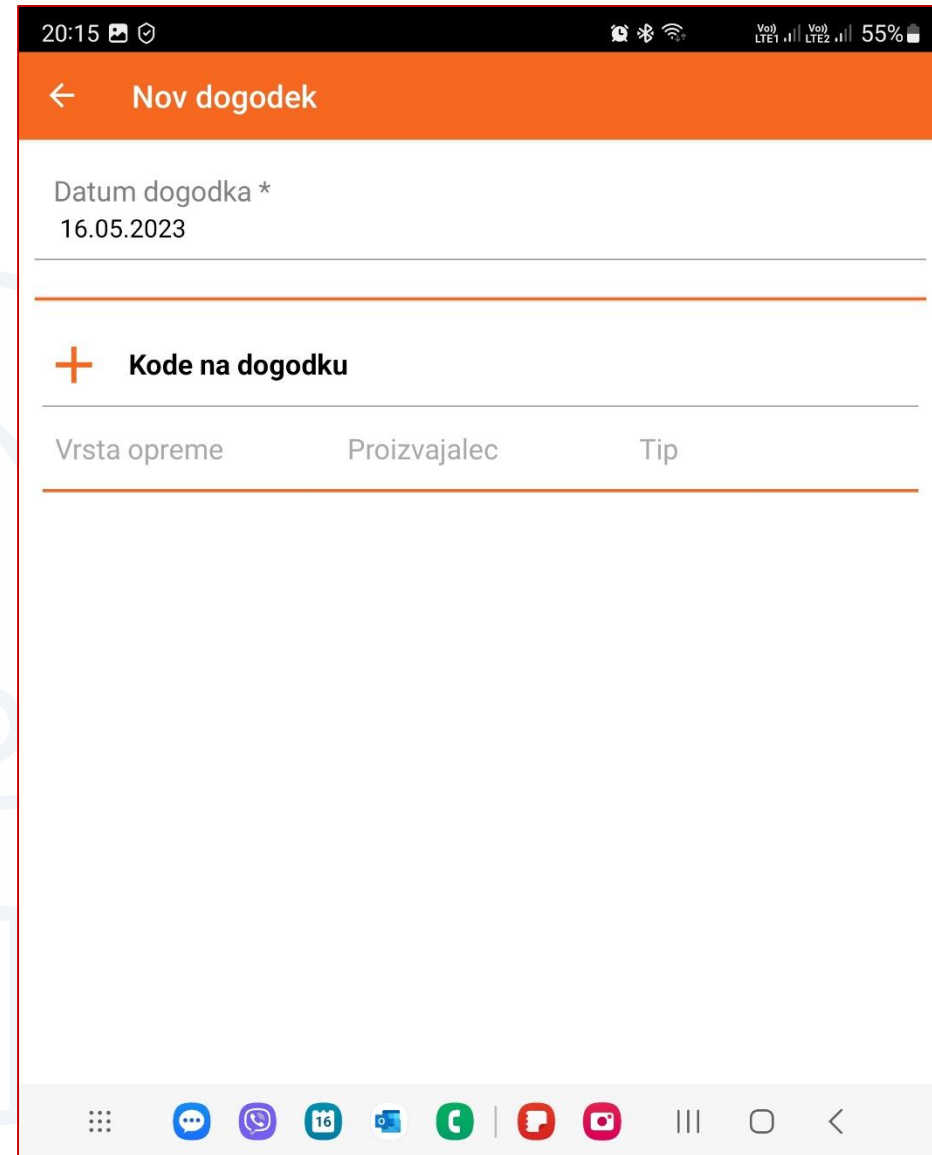
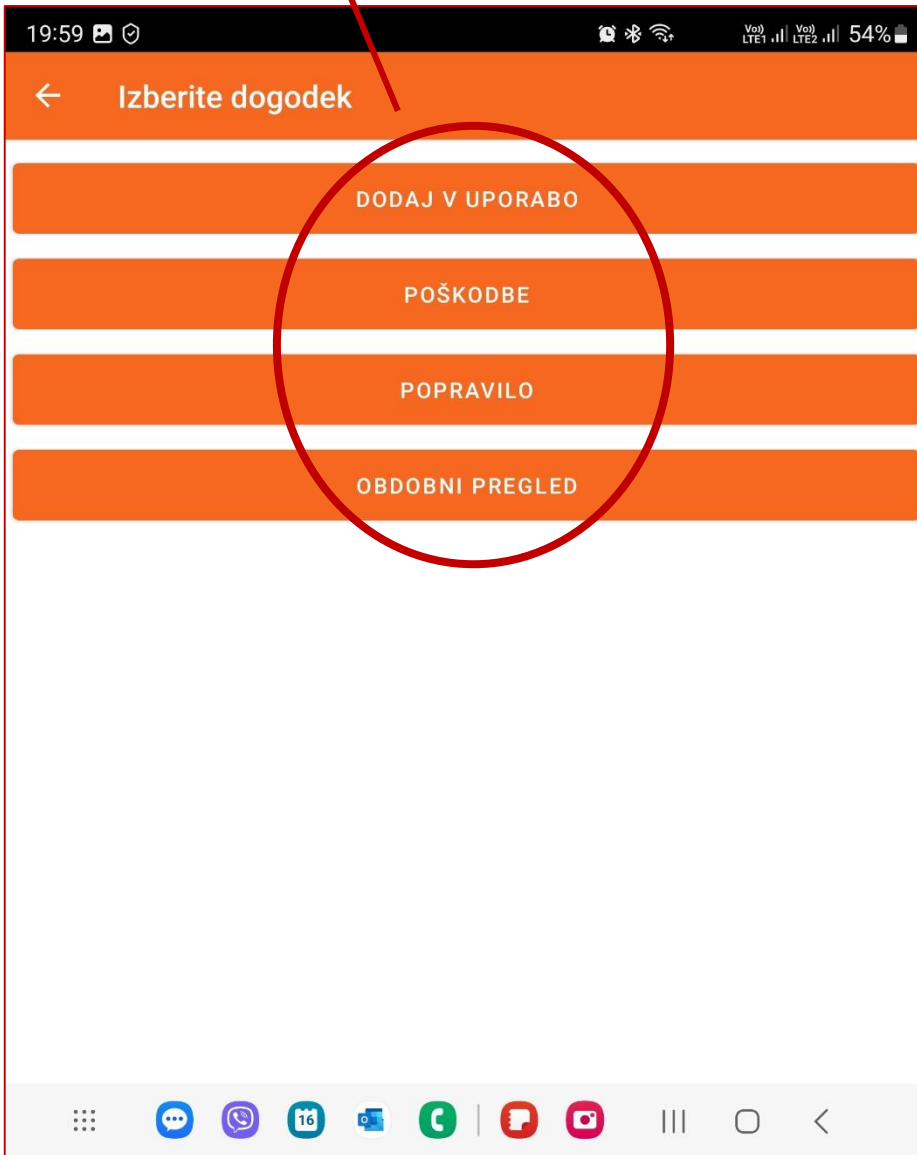



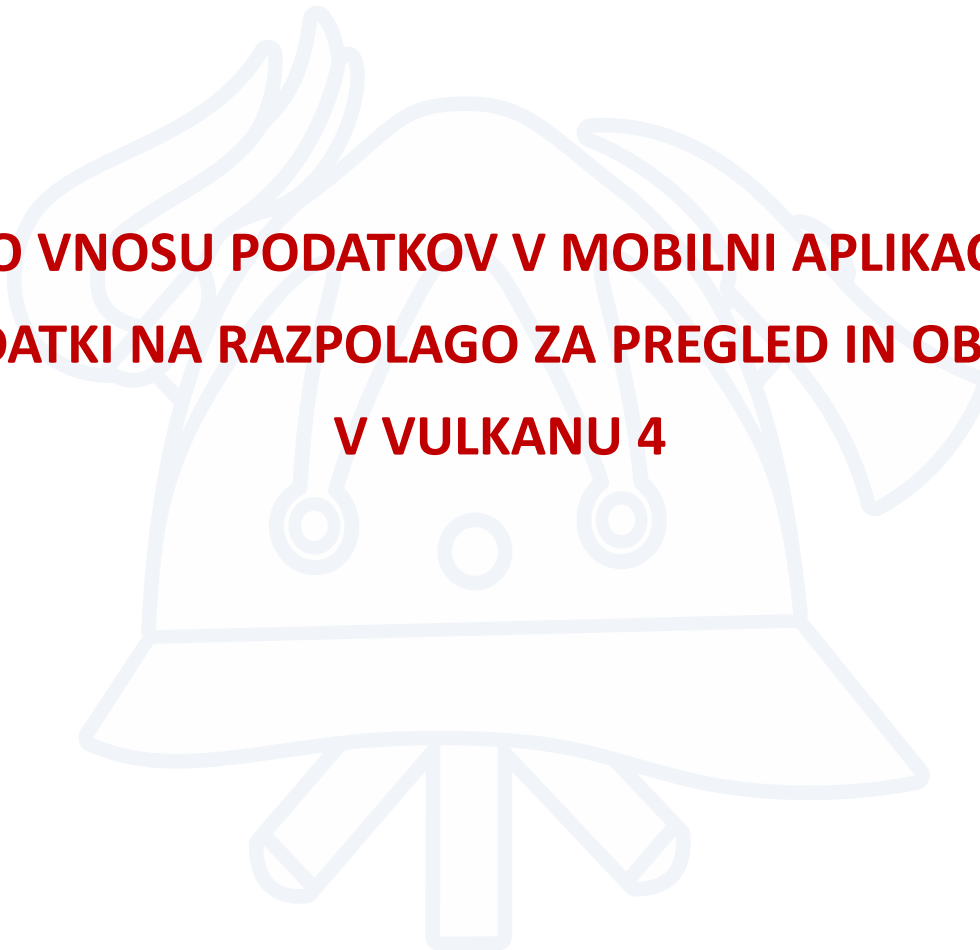









**PO VNOSU PODATKOV V MOBILNI APLIKACIJI
SO PODATKI NA RAZPOLAGO ZA PREGLED IN OBDELAVO
V VULKANU 4**



VULKAN      5  11  2   1   

[OPREMA](#) [UREJANJE](#) [MNMENJE O USTREZNOSTI PODVOZJA](#) [VRSTA OPREME](#) [LASTNOST OPREME](#) [ŠIFRANT OPREME](#) [ČRTNE KODE GZS](#) [OBDELAVE](#)

Prednastavljene obdelave

- Kontrola opreme
- Pregled
- Seznam



Seznam

Organizacija *
1276 - OLŠEVEK ×

Vrsta

Vrsta dogodka ▾

Nprevzete črtne kode

 IŠČI  POČISTI

 PRENESI DATOTEKO

Črtna koda	Organizacija	Datum začetka uporabe	Vrsta dogodka	Življenska doba v letih	Število čiščenj	Mesec dekontaminacije
100000001	OLŠEVEK	27.03.2023	Intervencija	5	5	5
100000002	OLŠEVEK	18.11.2021	Intervencija	6	6	6
100000002	OLŠEVEK	18.11.2021	Napredni pregled	6	6	6
100000011	OLŠEVEK					
100000012	OLŠEVEK					
100000013	OLŠEVEK					
100000014	OLŠEVEK					
100000015	OLŠEVEK					

Črtna koda	Organizacija	Datum začetka uporabe	Vrsta dogodka	Življenska doba v letih	Število čiščenj	Mesec dekontaminacije
100000001	OLŠEVEK	16.05.2023	Intervencija	3	3	3
100000001	OLŠEVEK	16.05.2023	Poškodbe	3	3	3
100000002	OLŠEVEK	18.11.2021	Intervencija	6	6	6
100000002	OLŠEVEK	18.11.2021	Napredni pregled	6	6	6

100000025	OLŠEVEK					
100000026	OLŠEVEK					
100000027	OLŠEVEK					

🚒 ¹
🏆
🛡️
⚙️

LASTNOST OPREME
ŠIFRANT OPREME
ČRTNE KODE GZS
OBDELAVE





PRENESI DATOTEKO

Črtna koda	Datum	Dogodek	Lokacija	Izpostavljenost nevarnim snovem	Izpostavljenost ognju	Kreiral član ID	Kreiral član
100000001	18.11.2021	Intervencija	PREDDVOR Tupaliče 33B	Ne	Ne	4	MIKLAVC MARKO
100000002	18.11.2021	Intervencija	PREDDVOR Tupaliče 33B	Ne	Ne	4	MIKLAVC MARKO
100000002	14.04.2023	Napredni pregled		Ne	Ne	4	MIKLAVC MARKO

1 - 3 od 3

|< < > >|



 1



LASTNOST OPREME
ŠIFRANT OPREME
ČRTNE KODE GZS
OBDELAVE

 **PRENESI DATOTEKO**

Koda	Vrsta opreme	Proizvajalec	Tip	Težava
100000002	Čelada gasilska zaščitna	CASCO	PF 1000 EXTREME, B	Preteklo obdobje za dekontaminacijo

1 - 1 od 1
|<
<
>
>|



HVALA ZA POZORNOST

Dragica Lenarčič, Gasilske zveze Slovenije